



ΔΗΜΟΣ ΕΛΛΗΝΙΚΟΥ-ΑΡΓΥΡΟΥΠΟΛΗΣ
ΔΙΕΥΘΥΝΣΗ ΑΣΤΙΚΟΥ ΠΕΡΙΒΑΛΛΟΝΤΟΣ & ΥΠΟΔΟΜΩΝ

ΤΕΧΝΙΚΗ ΕΚΘΕΣΗ

**“ΚΑΘΟΡΙΣΜΟΣ ΧΩΡΩΝ ΥΠΑΙΘΡΙΑΣ ΔΙΑΦΗΜΙΣΗΣ
ΣΤΟΝ ΔΗΜΟ ΕΛΛΗΝΙΚΟΥ-ΑΡΓΥΡΟΥΠΟΛΗΣ”**

Αργυρούπολη, Ιούλιος 2024

A. Γενικά στοιχεία

Η παρούσα τεχνική έκθεση συντάχθηκε μετά από εντολή του κ. Δημάρχου Ελληνικού-Αργυρούπολης προκειμένου να καθοριστούν οι χώροι υπαίθριας διαφήμισης εντός των διοικητικών ορίων του Δήμου Ελληνικού-Αργυρούπολης.

Η προβολή υπαίθριας διαφήμισης επιτρέπεται να διενεργείται μόνο μέσα σε ειδικά διαμορφωμένα πλαίσια (διαφημιστικά πλαίσια), τα οποία τοποθετούνται στους χώρους που έχουν καθοριστεί για την προβολή υπαίθριας διαφήμισης, σύμφωνα με τις διατάξεις των παρ. 1 και 4 του άρθρου 3 και των διατάξεων του άρθρου 5 του Ν. 2946/2001. Η τοποθέτηση των διαφημιστικών πλαισίων και οι προδιαγραφές κατασκευής τους διέπονται από τους όρους και τις προϋποθέσεις που καθορίζονται στον Ν. 2946/2001, καθώς και από τους όρους και τις προϋποθέσεις που καθορίζονται με την ΚΥΑ 46526/21-7-2020 “Ρύθμιση όρων και προϋποθέσεων για την προβολή υπαίθριας διαφήμισης” (ΦΕΚ 3049 τ. Β' 22-7-2020).

B. Επιτρεπόμενοι τύποι και μεγέθη διαφημιστικών πλαισίων ανάλογα με τη θέση τοποθέτησής τους

Σύμφωνα με την ΚΥΑ 46526/21-7-2020 “Ρύθμιση όρων και προϋποθέσεων για την προβολή υπαίθριας διαφήμισης” (ΦΕΚ 3049 τ. Β' 22-7-2020), ανάλογα με το χώρο που έχει καθοριστεί σύμφωνα με τα άρθρα 3 και 5 του Ν. 2946/2001 για την προβολή υπαίθριας διαφήμισης, ο τύπος του διαφημιστικού πλαισίου, το μέγεθος και οι ειδικότεροι όροι και προϋποθέσεις τοποθέτησης τους, καθορίζονται ως εξής:

Στις πλατείες και στους πεζόδρομους επιτρέπεται η τοποθέτηση των διαφημιστικών πλαισίων των προβλεπομένων στο προηγούμενο άρθρο με τους ακόλουθους σωρευτικούς όρους και προϋποθέσεις:

α) Κάθε τμήμα του πλαισίου πρέπει να απέχει τουλάχιστον 2,00 μέτρα από το άκρο του ασφαλτοτάπητα κάθε μη πεζοδρομημένης οδού που εφάπτεται στον πεζόδρομο.

β) Η κορνίζα της ωφέλιμης επιφάνειάς τους πρέπει να απέχει από τη ρυμοτομική γραμμή τουλάχιστον 2,50m.

γ) Το πλαίσιο τοποθετείται σε θέση και κατά τρόπο που δεν παρεμποδίζει την κυκλοφορία των πεζών και των ατόμων με αναπηρία, την κυκλοφορία των οχημάτων που εισέρχονται ή εξέρχονται στον πεζόδρομο καθώς και την πρόσβαση στα κτίρια που έχουν πρόσοψη σε αυτόν.

δ) Δεν παρεμποδίζεται η ορατότητα των πινακίδων σήμανσης και των φωτεινών σηματοδοτών.

ε) Τα διαφημιστικά πρέπει για λόγους ασφαλείας των πολιτών και δημοσίου συμφέροντος, να έχουν:

I) Εγκαταστημένο φωτιστικό σύστημα τέτοιο ώστε να εξασφαλίζεται η φωτεινότητα του περιβάλλοντος χώρου σε ακτίνα τουλάχιστον 1,5 μ περιμετρικά της κατασκευής και

II) Υποδομές για πλήκτρο επικοινωνίας έκτακτης ανάγκης δυνάμενο να συνδεθεί με αρμόδια υπηρεσία, καθώς και κέντρο διαμοιρασμού ασύρματου δικτύου (Hot Spot WiFi).

Τα διαφημιστικά πλαίσια που τοποθετούνται στις πλατείες επιτρέπεται να είναι φωτεινά ή φωτιζόμενα και να προβάλλουν εναλλασσόμενα μηνύματα, σύμφωνα με τα οριζόμενα στις παρ. 5, 6, 7 και 8 του άρθρου 3 της ΚΥΑ 46526/21-7-2020 “Ρύθμιση όρων και προϋποθέσεων για την προβολή υπαίθριας διαφήμισης” (ΦΕΚ 3049 τ. Β' 22-7-2020), εκτός αν άλλως έχει προβλεφθεί για τη συγκεκριμένη θέση με την απόφαση καθορισμού χώρων για υπαίθρια διαφήμισης της παρ. 1 του άρθρου 3 του Ν. 2946/2001.

Τα προτεινόμενα εγκεκριμένα ειδικά διαμορφωμένα διαφημιστικά πλαίσια θα είναι τύπου ``ΠΙΖΑ`` και ``ΠΥΡΓΟΣ``.

Συγκεκριμένα :

- Τα διαφημιστικά μέσα τύπου «ΠΙΖΑ» φέρουν έως δύο ισομεγέθεις επίπεδες επιφάνειες, τοποθετημένες σε κατακόρυφο στύλο. Οι ωφέλιμες επιφάνειες έχουν μέγιστη κατακόρυφη διάσταση 3,00 μ και μέγιστη οριζόντια 4,00μ. Η απόσταση από το έδαφος της κορνίζας της ωφέλιμης επιφάνειας πρέπει να είναι τουλάχιστον 2,5μ, ενώ το ανώτατο ύψος αυτής δεν μπορεί να υπερβαίνει τα 5,50μ από το γύρω φυσικό έδαφος.
- Τα διαφημιστικά μέσα τύπου «ΠΥΡΓΟΣ» είναι τριγωνικής μορφής και επιτρέπεται να φέρουν έως τρεις ωφέλιμες επιφάνειες με μέγιστη διατομή 1,50μ² και μέγιστο ύψος 4,20m. Το ανώτατο ύψος δεν μπορεί να υπερβαίνει τα 5,00μ.

Για τα ανωτέρω εγκεκριμένα διαφημιστικά πλαίσια ισχύουν τα παρακάτω :

Τα διαφημιστικά μέσα θα πρέπει να έχουν ιδιαίτερη αρχιτεκτονική μορφή, να παρέχουν λειτουργικότητα και προσαρμογή στο περιβάλλον. Η κατασκευή τους θα γίνεται με υλικά και μικρολικά υψηλών μηχανικών και χημικών ιδιοτήτων και προδιαγραφών που θα παρέχουν

καλαίσθητη εμφάνιση, θα είναι αντιβανδαλιστικά και δεν θα αλλοιώνονται από την επίδραση των καιρικών και περιβαλλοντικών συνθηκών.

Τα χρησιμοποιούμενα υλικά για την κατασκευή των μέσων, θα συνεργάζονται απόλυτα μεταξύ τους για τις περιπτώσεις μεταβολών της θερμοκρασία και μηχανικών καταπονήσεων. Η κατασκευή δεν θα φέρει αιχμηρά σημεία ή επικίνδυνες εξοχές.

Η κατασκευή κάθε διαφημιστικού μέσου θα σχεδιαστεί έτσι ώστε να διευκολύνει τις εργασίες καθαρισμού και δεν θα φέρει σημεία συγκέντρωσης ακαθαρσιών.

Τα διαφημιστικά μέσα επιτρέπεται να είναι κατασκευασμένα είτε από γαλβανισμένα χαλυβδοελάσματα, είτε από προφίλ αλουμινίου ή από άλλο ανθεκτικό υλικό, καθώς επίσης και από συνδυασμό των προαναφερομένων υλικών. Εσωτερικά πρέπει να φέρουν ενίσχυση έτσι ώστε να εξασφαλίζεται τόσο η απόλυτη σταθερότητα σε πλευρικές ανεμοπιέσεις όσο και το αμετάθετο της κατασκευής.

Η βαφή τους πρέπει να γίνεται με τέτοιο τρόπο ώστε να εξασφαλίζεται η διάρκεια και η σταθερότητά της.

Τα διαφημιστικά μέσα επιτρέπεται να είναι φωτεινά ή φωτιζόμενα και να προβάλλουν εναλλασσόμενα μηνύματα. Η προβολή των διαφημιστικών μηνυμάτων πραγματοποιείται είτε μέσω αφισών είτε μέσω συστημάτων προβολής σύγχρονης τεχνολογίας οπισθίου φωτισμού (digital) ή με δίοδο εκπομπή φωτός (LED) ή μέσω βίντεο ή με συχνότητα εναλλαγής μηνυμάτων όχι μικρότερη των είκοσι (20) δευτερολέπτων ανά μήνυμα. Στα πλαίσια αυτά, η ένταση του φωτισμού δεν επιτρέπεται να υπερβαίνει κατά περισσότερο από 250 κηρία την ανώτατη ένταση φωτός που υπάρχει στο δημόσιο χώρο στον οποίο βρίσκονται, ώστε να μην προκαλού θάμβωση στους χρήστες της οδού. Στα διαφημιστικά μέσα που βρίσκονται σε απόσταση μικρότερη των 30m από δασικές εκτάσεις ή εκτάσεις με πλούσια βλάστηση, δεν επιτρέπεται να χρησιμοποιηθούν υλικά με πυραντοχή μικρότερη των 240 λεπτών (RF-240).

Τα φωτιζόμενα ή φωτεινά διαφημιστικά μέσα στα οποία η προβολή των διαφημιστικών μηνυμάτων πραγματοποιείται μέσω οθονών οπίσθιου φωτισμού πρέπει να έχουν, για λόγους ασφάλειας των πολιτών και δημοσίου συμφέροντος, υποχρεωτικά :

α. Υποδομές για πλήκτρο επικοινωνίας έκτακτης ανάγκης δυνάμενο να συνδεθεί με αρμόδια υπηρεσία (112 η Ελληνική Αστυνομία), καθώς και δυνατότητα διαμοιρασμού ασύρματου δικτύου (Hot Spot WiFi).

β. Δυνατότητα προβολής μηνυμάτων πολιτικής προστασίας

γ. Δυνατότητα προβολής μηνυμάτων εξαφάνισης παιδιών ή ηλικιωμένων

δ. Εγκατεστημένο φωτιστικό σύστημα τέτοιο ώστε να εξασφαλίζεται η φωτεινότητα του περιβάλλοντος χώρου σε ακτίνα τουλάχιστον 1,5 μ περιμετρικά της κατασκευής

Επίσης τα μέσα αυτά θα έχουν υποχρεωτικά :

1. Αυτόματο ρυθμιστή φωτεινότητας οθόνης με προσαρμογή του στον εξωτερικό φυσικό ή/και τεχνητό φωτισμό ώστε να μην προκαλεί θάμβωση και να μην υπερβαίνει κατά περισσότερο από 250 κηρία την ανώτατη ένταση φωτός που υπάρχει στο δημόσιο χώρο στον οποίο βρίσκονται.
2. Pixel pitch μικρότερο του 3 ώστε να εξασφαλίζεται η απρόσκοπτη και άνετη ανάγνωση των μηνυμάτων από κοντινή απόσταση.
3. Δυνατότητα φωτεινότητας τουλάχιστον 2000 nits
4. Βεβαίωση από τον αντιπρόσωπό τους ότι η οθόνη ΔΕΝ προκαλεί θάμβωση.

Παράλληλα, σε κάθε διαφημιστικό μέσο θα προβλέπεται προαιρετικά η δυνατότητα τοποθέτησης κατάλληλης διάταξης για φόρτιση φορητών έξυπνων συσκευών (tablet, κινητά τηλέφωνα κλπ).

Η θεμελίωση των διαφημιστικών μέσων θα υπολογιστεί και θα σχεδιαστεί σύμφωνα με τον διαθέσιμο χώρο τοποθέτησης, λαμβάνοντας υπόψη :

α. Το μέγεθος του διαθέσιμου χώρου.

β. Την υφιστάμενη κατάσταση του χώρου (πλακόστρωτο πεζοδρόμιο κλπ).

γ. Το υπέδαφος και τα διερχόμενα υπόγεια δίκτυα.

δ. Τη μορφολογία του εδάφους.

ε. Τον περιβάλλοντα χώρο.

Η στήριξη του σκελετού των διαφημιστικών μέσων στο έδαφος επιτυγχάνεται με εγκιβωτισμό των κατακόρυφων στοιχείων σε βάση από σκυρόδεμα κάτω από την

επιφάνεια του εδάφους, που έχει καταλληλα εξυγιανθεί και σε κατάλληλο βάθος, σύμφωνα με τη στατική μελέτη, έτσι ώστε να εξασφαλίζεται η σταθερή πάκτωσή τους. Σε κάθε περίπτωση απαγορεύεται η τοποθέτηση αντηρίδων.

Για κάθε διαφημιστικό μέσο, υποβάλλεται στο Δήμο υπεύθυνη δήλωση, υπογεγραμμένη από πολιτικό μηχανικό, με την οποία πιστοποιείται η στατική επάρκεια του διαφημιστικού μέσου.

**ΕΝΔΕΙΚΤΙΚΗ ΑΠΕΙΚΟΝΙΣΗ
ΕΓΚΕΚΡΙΜΕΝΟΥ ΔΙΑΦΗΜΙΣΤΙΚΟΥ ΜΕΣΟΥ
τύπου "ΠΙΖΑ"**

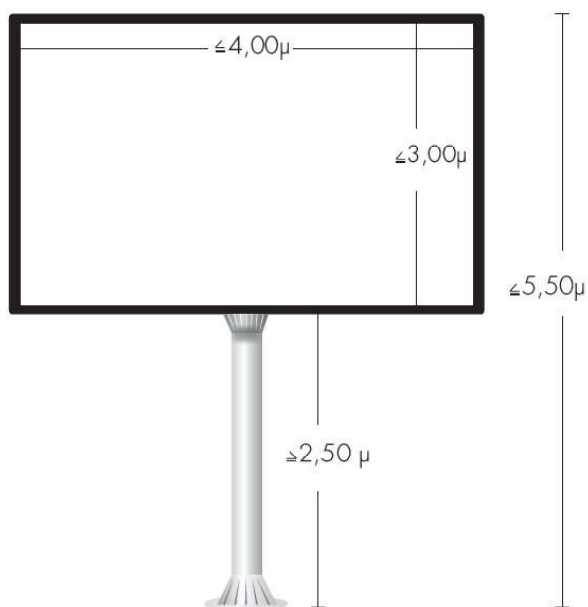

**ΕΝΔΕΙΚΤΙΚΗ ΑΠΕΙΚΟΝΙΣΗ
ΕΓΚΕΚΡΙΜΕΝΟΥ ΔΙΑΦΗΜΙΣΤΙΚΟΥ ΜΕΣΟΥ
τύπου "ΠΥΡΓΟΣ"
(τριγωνικής μορφής μέγιστης διατομής 1,50μ²)**

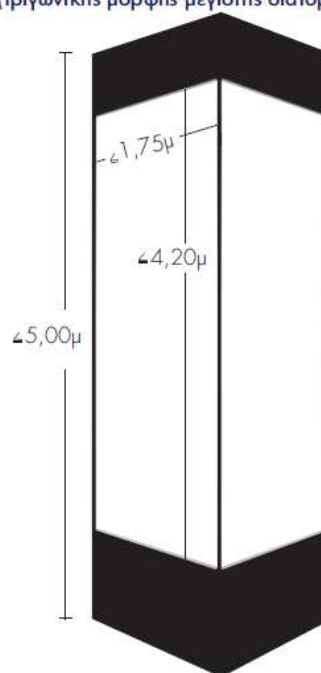



Γ. Νομοθετικό Πλαίσιο

Για τον καθορισμό των χώρων υπαίθριας διαφήμισης ισχύουν οι ακόλουθες νομοθετικές διατάξεις:

- Ν. 2946/2001 «Υπαίθρια διαφήμιση, Συμπολιτείες Δήμων και Κοινοτήτων και άλλες διατάξεις» (Α' 224) (άρθρο 3 παρ. 1 & 8 - όπως αυτή τροποποιήθηκε με το άρθρο 15 του Ν.4674/2020).
- Ν.3852/2010 (άρθρο 65 παρ. 1,72,73,75) “Πρόγραμμα Καλλικράτης”
- Ν. 3463/2006 (άρθρο 79, παρ. 1, εδάφιο ε')
- Ν. 4674/2020 (άρθρο 15)
- Ν. 2696/1999 «Κύρωση του Κώδικα Οδικής Κυκλοφορίας» (όπως αυτός ισχύει σήμερα).
- ΚΥΑ 46526/21-7-2020 “Ρύθμιση όρων και προϋποθέσεων για την προβολή υπαίθριας διαφήμισης” (ΦΕΚ 3049 τ. Β' 22-7-2020)

Δ. Προτεινόμενοι χώροι Δ.Κ. Αργυρούπολης

Μετά από ενδελεχή διερεύνηση και εκτεταμένες αυτοψίες και μετρήσεις, και λαμβάνοντας υπόψη τους όρους και τις προϋποθέσεις που καθορίζονται με την ΚΥΑ 46526/21-7-2020 “Ρύθμιση όρων και προϋποθέσεων για την προβολή υπαίθριας διαφήμισης” (ΦΕΚ 3049 τ. Β' 22-7-2020), οι προτεινόμενοι χώροι για την Δημοτική Κοινότητα Αργυρούπολης είναι οι παρακάτω:

A/A	ΟΝΟΜΑΣΙΑ	ΤΟΠΟΘΕΣΙΑ (ΔΙΕΥΘΥΝΣΗ)	ΕΝΔΕΙΚΤΙΚΟΣ ΤΥΠΟΣ ΔΙΑΦΗΜΙΣΤΙΚΟΥ ΠΛΑΙΣΙΟΥ	ΦΩΤΟΓΡΑΦΙΚΗ ΑΠΟΤΥΠΩΣΗ ΧΩΡΟΥ
A.1	πλατεία μη φέρουσα ονοματοδοσία (γνωστή ως “Α' Είσοδος”) - 1η θέση	Ανεξαρτησίας & παράδρομος Λ.Βουλιαγμένης	Πίτζα	
A.2	πλατεία μη φέρουσα ονοματοδοσία (γνωστή ως “Α' Είσοδος”) - 2η θέση	Ανεξαρτησίας & παράδρομος Λ.Βουλιαγμένης επί του παραδρόμου στο ύψος της δεξαμενής	Πίτζα	

A.3	ΠΛ. ΑΝΕΞΑΡΤΗΣΙΑΣ (βόρεια πλευρά)	Γ.Παπανδρέου & Ανεξαρτησίας	πύργος	
A.4	ΠΛΑΤΕΙΑ Λ.ΒΟΥΛΙΑΓΜΕΝΗΣ-ΑΛΙ ΜΟΥ	Λ.Βουλιαγμένης-Αλί μου-Μαραθωνομάχ ων	πίζα	
A.5	Πλατεία Βουλιαγμένης-Αλίμου	Λ.Βουλιαγμένης & Αλίμου	πίζα	
A.6	ΠΛ. “ΣΗΜΑΤΟΣ ΟΛΥΜΠΙΑΚΗΣ” (πρώην 21ης Απριλίου”)	Παράδρομος Λ.Βουλιαγμένης	πίζα	
A.7	ΠΛ.ΡΗΓΑ ΦΕΡΑΙΟΥ	Λ.Αλίμου-Ρήγα Φεραίου-Μεγ.Αλεξά νδρου	πίζα	
A.8	Πλ.Ηρώων Πολυτεχνείου (βόρεια πλευρά)	Μαρίνου Γερούλανου & Αλεξίουπόλεως	πύργος	
A.9	ΠΛ.ΕΛ.ΒΕΝΙΖΕΛΟΥ	Αργυρουπόλεως & Ομήρου	πύργος	





A.10	ΠΛ.ΛΕΥΚΩΣΙΑΣ	Παράδρομος Λ.Βουλιαγμένης & Αγ.Βαρβάρας (πάρκο σκύλων)	πίτσα	
A.11	πλατεία μη φέρουσα ονοματοδοσία (γνωστή ως “Κυβέλης”)	Λ.Αλίμου (ρεύμα προς Άλιμο) & Κυβέλης	πίτσα	
A.12	Πλ. Μετρό Αργυρούπολης	Λ.Βουλιαγμένης	πίτσα	

Οι παραπάνω αναφερόμενες θέσεις φαίνονται στον επισυναπτόμενο στην παρούσα τεχνική έκθεση χάρτη χωροθέτησης.

Ε. Προτεινόμενοι χώροι Δ.Κ. Ελληνικού

Μετά από ενδελεχή διερεύνηση και εκτεταμένες αυτοψίες και μετρήσεις, και λαμβάνοντας υπόψη τους όρους και τις προϋποθέσεις που καθορίζονται με την ΚΥΑ 46526/21-7-2020 “Ρύθμιση όρων και προϋποθέσεων για την προβολή υπαίθριας διαφήμισης” (ΦΕΚ 3049 τ. Β' 22-7-2020), οι προτεινόμενοι χώροι για την Δημοτική Κοινότητα Ελληνικού είναι οι παρακάτω:

Κ.Χ.	ΟΝΟΜΑΣΙΑ Κ.Χ.	ΤΟΠΟΘΕΣΙΑ	ΕΝΔΕΙΚΤΙΚΟΣ ΤΥΠΟΣ ΔΙΑΦΗΜΙΣΤΙΚΟΥ ΠΛΑΙΣΙΟΥ	ΦΩΤΟΓΡΑΦΙΚΗ ΑΠΟΤΥΠΩΣΗ ΧΩΡΟΥ
E.1	ΠΛ.ΕΘΝΙΚΗΣ ΑΝΤΙΣΤΑΣΗΣ	Ιασωνίδου & Χρυσάνθου Τραπεζούντος	πύργος	

E.2	ΠΛΑΤΕΙΑ ΕΛ.ΒΕΝΙΖΕΛΟΥ	Ιασωνίδου-Πλάτωνος -Γούναρη	πίζα	
E.3	πλατεία μη φέρουσα ονοματοδοσία (γνωστή ως “πλατεία ΑΒ Βασιλόπουλου”)	Λ.Βουλιαγμένης-Ελ.Βε νιζέλου-35η οδός	πίζα	
E.4	ΠΛΑΤΕΙΑ ΜΕΤΡΟ ΕΛΛΗΝΙΚΟΥ	Παράδρομος Λ.Βουλιαγμένης-Ελ.Βε νιζέλου-35η οδός	πίζα	
E.5	Πλατεία Μυστρά	Ελ. Βενιζέλου & 29η οδός	πίζα	
E.6	Πλατεία Μαρίνειου	Ελληνικού & παράδρομος Λ.Ποσειδώνος	πίζα	
E.7	Πλατεία Ιπποκράτους & Λαμίας	Ιπποκράτους-Λαμίας- Τιτάνων	πίζα	

Οι παραπάνω αναφερόμενες θέσεις φαίνονται στον επισυναπτόμενο στην παρούσα τεχνική έκθεση χάρτη χωροθέτησης.

Επισημαίνεται ότι όσον αφορά στην Δημοτική Κοινότητα Ελληνικού, σε αυτήν περιλαμβάνεται και ο χώρος στον οποίο θα υλοποιηθεί η ανάπλαση και αξιοποίηση του τ.αεροδρομίου του Ελληνικού, στην οποία ανάπλαση θα περιλαμβάνονται και νέες πλατείες-κοινόχρηστοι χώροι στους οποίους θα είναι δυνατή η τοποθέτηση διαφημιστικών πινακίδων σύμφωνα με την ισχύουσα νομοθεσία. Ως εκ τούτου, κατά το στάδιο της δημοπράτησης των χώρων υπαίθριας διαφήμισης πρέπει να συμπεριληφθεί και η πρόβλεψη ο ανάδοχος της σύμβασης να δεσμευτεί ποσοτικά και οικονομικά για την εκμετάλλευση των εκείσε χώρων, προκειμένου αφενός να μην υπάρχουν διαφυγόντα έσοδα για τον Δήμο Ελληνικού-Αργυρούπολης, αφετέρου δε να επιτευχθεί ομοιομορφία και ενσωμάτωση των υπό ανάπλαση χώρων με τον λοιπό οικιστικό ιστό του Δήμου Ελληνικού-Αργυρούπολης. Ο αριθμός των θέσεων αυτών δεν είναι δυνατόν να συμπεριληφθεί στην παρούσα τεχνική έκθεση καθώς δεν έχει ολοκληρωθεί ο σχεδιασμός των χώρων ανάπλασης και των δημιουργούμενων σε αυτούς πλατειών-δυσνητικών σημείων υπαίθριας διαφήμισης, και κατά συνέπεια αυτοί θα πρέπει να συμπεριληφθούν σε οποιαδήποτε διαδικασία δημοπράτησης υπό μορφή προαίρεσης (επέκτασης της σύμβασης δίχως νέα διαγωνιστική διαδικασία) για τον Δήμο Ελληνικού-Αργυρούπολης.

Η προαναφερόμενη συμπερίληψη των χώρων υπαίθριας διαφήμισης εντός του τ.αεροδρομίου Ελληνικού, υπόκεινται στις εξουσιοδοτικές διατάξεις του άρθρου 6 παρ. 1 της ΚΥΑ 46526/21-7-2020 “Ρύθμιση όρων και προϋποθέσεων για την προβολή υπαίθριας διαφήμισης” (ΦΕΚ 3049 τ. Β' 22-7-2020), όπου ρητώς αναφέρεται ότι *“Με αποφάσεις του οικείου Δημοτικού Συμβουλίου μπορεί να καθορίζονται ειδικότερες προδιαγραφές κατασκευής καθώς και ειδικότεροι όροι και προϋποθέσεις τοποθέτησης διαφημιστικών πλαισίων επί πλέον των όσων καθορίζονται με την παρούσα απόφαση, σύμφωνα με τις τοπικές ιδιαιτερότητες του Δήμου.”*.

ΣΤ. Ειδικό όροι

Κατά το στάδιο της δημοπράτησης όλων των προτεινόμενων προς χωροθέτηση σημείων υπαίθριας διαφήμισης, πρέπει να ληφθεί υπόψη δυνατότητα της Υπηρεσίας να προβάλλονται μηνύματα-ανακοινώσεις τοπικού ενδιαφέροντος.

Επίσης, θα πρέπει να υπάρχει πρόβλεψη ότι ο ανάδοχος θα αποδέχεται οποιαδήποτε ποινική ή αστική ευθύνη μέλλει προκύψει λόγω πλημμελούς κατασκευής και συντήρησης των υπαίθριων διαφημιστικών πάνελ.

Αργυρούπολη, 12/7/2024

Η Συντάξασα

Ο Ελέγξας & Θεωρήσας

Ελένη Κρασιά
Τοπογράφος Μηχανικός ΤΕ με Α'β.

Σπυρίδων Βελιώτης
Ηλεκ/γος Μηχ/κός ΤΕ, ΜSc, ΠτΘ με Α'β.
Αν. Προϊστ. Δ/σης Αστ.Περιβ.&Υποδομών